

# CREATE

NETBOT  
S18 LINE

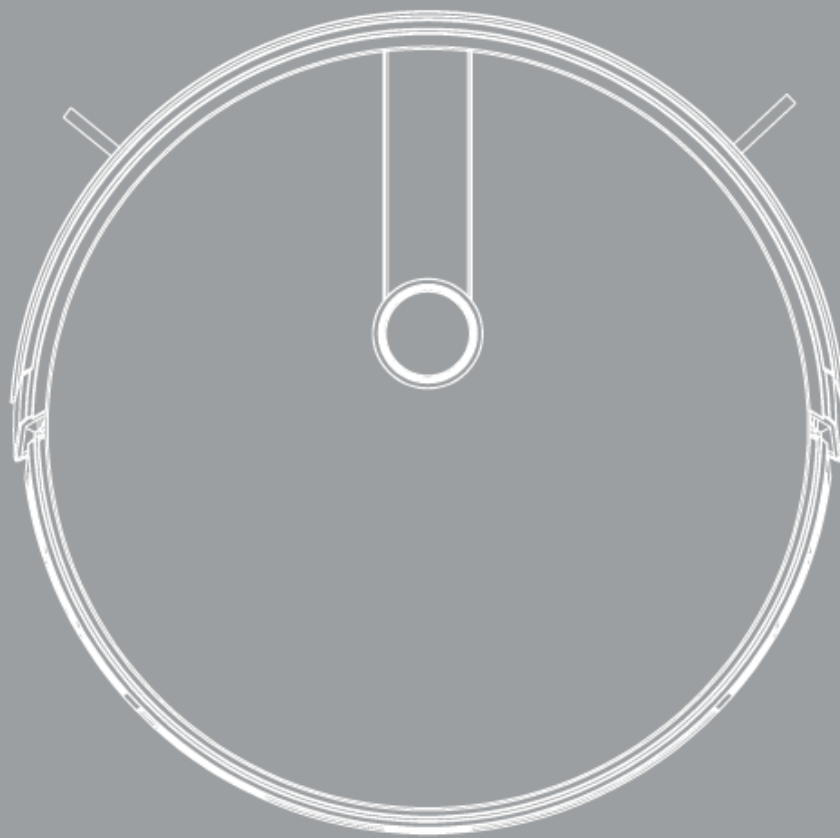

**SMART ROBOT VACUUM CLEANER WITH MOP & WIFI**  
ROBOT ASPIRADOR FRIEGASUELOS CON WIFI

---

**USER MANUAL**

Grazie per aver scelto il nostro robot aspirapolvere. Prima di usare l'apparecchio, leggere attentamente le istruzioni al fine di garantirne l'uso corretto.

Seguire correttamente queste misure di sicurezza riduce il rischio di morte, lesioni e scosse elettriche. Conservare il manuale in un posto sicuro per future consultazioni, insieme alla scheda di garanzia compilata, la prova di acquisto e l'imballaggio. Se necessario, consegnare le presenti istruzioni al prossimo proprietario dell'apparecchio. Quando si utilizza un elettrodomestico seguire sempre le misure di sicurezza di base, nonché quelle di prevenzione degli infortuni. Non ci assumiamo alcuna responsabilità in caso di inadempienza di questi requisiti da parte dell'utente.

---

## ISTRUZIONI DI SICUREZZA

---

Quando si utilizza un elettrodomestico, osservare sempre le misure di sicurezza di base.

- Il prodotto deve essere smontato solo da tecnici autorizzati. Gli utenti non devono smontarlo autonomamente.
- Usare solo l'adattatore dell'alimentazione originale. Altri adattatori possono danneggiare il prodotto.
- Non toccare cavi, prese o adattatori dell'alimentazione con le mani bagnate.
- Non usare tende in tessuto o parti del corpo per inserire le ruote del prodotto.
- Non posizionare il prodotto vicino a mozziconi di sigaretta, accendini o altre oggetti infiammabili.
- Pulire il prodotto dopo la ricarica.
- Non piegare eccessivamente i cavi o posizionare oggetti pesanti e appuntiti sull'apparecchio.
- Il prodotto è progettato per l'uso domestico al chiuso. Non usare all'aperto.
- Non sedersi sul prodotto.
- Non usare il prodotto in ambienti umidi, come il bagno.
- Prima di usare il prodotto, rimuovere tutti gli oggetti delicati (per esempio, occhiali, lampade) dal suolo, oppure oggetti che possano impigliarsi nelle spazzole laterali e ostruire i fori di aspirazione dell'aria (come cavi, fogli di carta, tende).
- Non posizionare il prodotto in un luogo da cui può cadere (scrivanie e sedie, per esempio).
- Prima dell'uso, controllare con attenzione che l'adattatore dell'alimentazione sia collegato alla presa, altrimenti la batteria potrebbe danneggiarsi.
- Per prevenire eventuali cadute, avvisare coloro con cui si condividono gli ambienti che il prodotto è in funzione.
- Quando è pieno, svuotare il deposito della polvere prima dell'uso.
- La temperatura utilizzata da questo prodotto è compresa tra 0 e 40°C.
- Non usare il prodotto in ambienti caldi.
- Estrarre la batteria dall'apparecchio prima di smaltirlo.
- Verificare che il prodotto sia spento prima di estrarre la batteria.
- Smaltire le batterie scariche riciclandole correttamente.

## PRESTARE PARTICOLARE ATTENZIONE

- Usare solo la batteria ricaricabile originale e la stazione di ricarica fornite dal fabbricante. Non usare batterie non ricaricabili. Per informazioni specifiche sulla batteria, consultare i "parametri del prodotto".
- Non usare in ambienti in cui sono presenti fiamme libere od oggetti fragili.

- Non usare il prodotto in condizioni climatiche estremamente calde (oltre i 40 °C) o estremamente fredde (al di sotto di 0 °C).
- Fare in modo che capelli, vestiti, dita o altre parti non entrino in contatto con le aperture e i componenti in funzione del prodotto.
- Non usare il prodotto su un pavimento bagnato o con acqua stagnante.
- Non aspirare oggetti come pietre o carta straccia, poiché potrebbero ostruire il prodotto.
- Il prodotto non può assorbire sostanze infiammabili come il petrolio o il toner di stampanti o fotocopiatrici. Non usare il prodotto in aree in cui sono presenti oggetti infiammabili.
- Non aspirare articoli in combustione, come sigarette, fiammiferi e ceneri e altri oggetti che possono causare un incendio.
- Non posizionare alcun oggetto sulla bocchetta di aspirazione. Non usare il prodotto se tale bocchetta è ostruita. Eliminare polvere, lana e capelli dalla bocchetta di aspirazione al fine di assicurare una sufficiente circolazione dell'aria.
- Usare con prudenza il cavo dell'alimentazione per evitare danni. Non tirare il cavo dell'alimentazione per trascinare il prodotto o la stazione di ricarica. Non usare il cavo dell'alimentazione per trasportare il prodotto. Non fissare il cavo dell'alimentazione sulla fessura della porta. Non tirare il cavo dell'alimentazione negli angoli, specie quelli appuntiti. Evitare di far passare il prodotto sul cavo dell'alimentazione che deve essere, inoltre, tenuto a distanza da fonti di calore.
- Non usare una stazione di ricarica danneggiata.
- Anche se il prodotto ha subito gravi danni, non bruciarlo, poiché questo potrebbe causare l'esplosione della batteria.

## CONTENUTO DELLA CONFEZIONE



Host

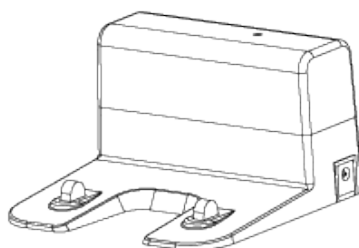

Stazione di ricarica

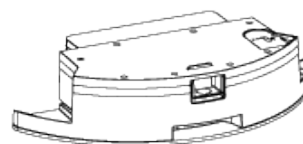

Serbatoio dell'acqua

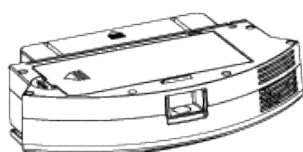

Deposito della polvere



Panno



Nastro magnetico



Spazzola di pulizia

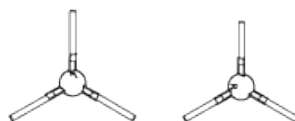

Spazzole laterali



Telecomando

## COMPONENTI DEL PRODOTTO

### PARTE SUPERIORE

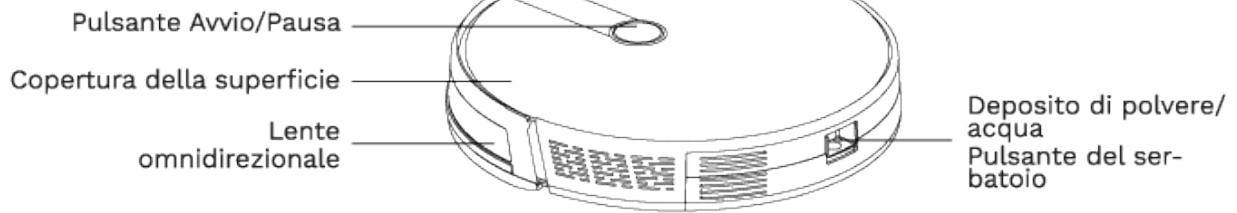

### PARTE INFERIORE

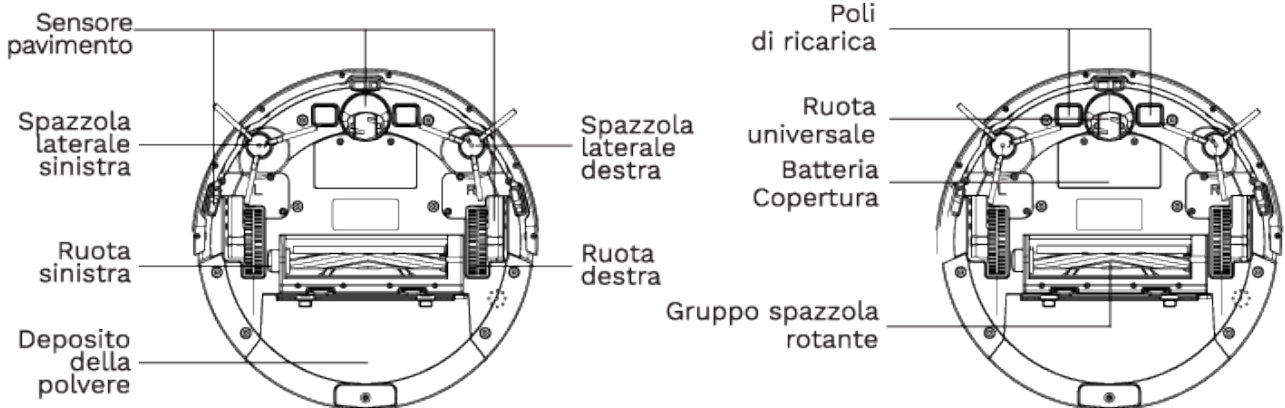

### DEPOSITO DELLA POLVERE

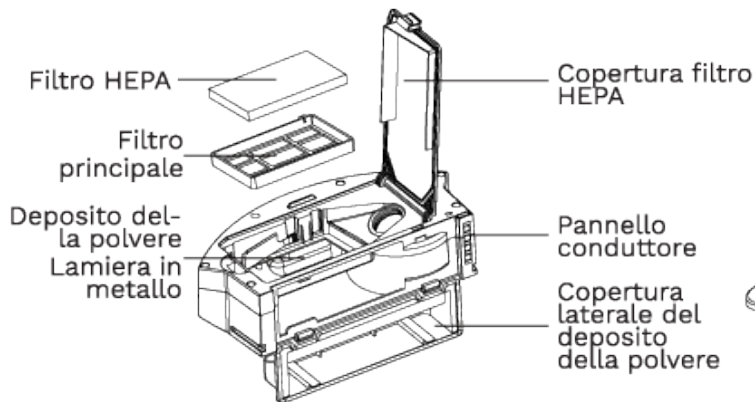

### STAZIONE DI RICARICA

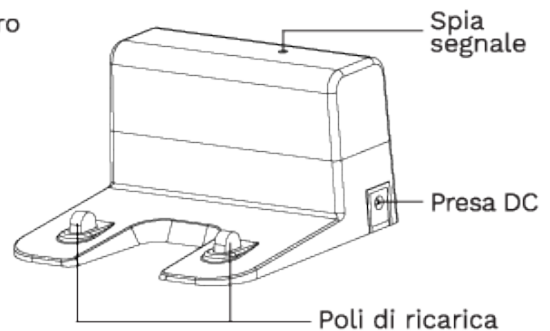

### GRUPPO DEL PANNO E DEL SERBATOIO DELL'ACQUA

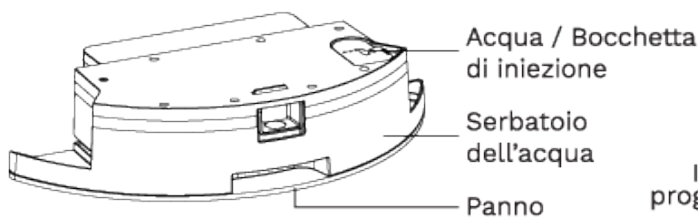

### TELECOMANDO





---

## DOWNLOAD DELL'APP

---

- Cercare "CREATE HOME" nell'AppStore o su Google Play e scaricare l'app.
- Al termine del download, aprire "CREATE HOME" sul cellulare.
- Registrare un account tramite e-mail o numero di cellulare.
- Inserire il codice di verifica e impostare una password per l'ID CREATE HOME.
- Effettuare l'accesso con account e password.

**Importante.** Prima di procedere alla connessione Wi-Fi, accendere il robot. Dopo le istruzioni vocali "Ti diamo il benvenuto al tuo robot per la pulizia", premere due volte il pulsante di avvio . Quindi, viene emessa l'istruzione vocale "Connessione alla rete" e l'icona del Wi-Fi  inizia a lampeggiare. Il robot è configurato.



iPhone OS



Android OS

---

## GUIDA RAPIDA ALL'USO DELL'APP

---

1. Toccare + nell'angolo in alto a destra, per aggiungere il dispositivo.
2. Toccare su Seleziona robot aspirapolvere e clicca su Conferma.
3. La spia lampeggia velocemente.
4. Inserire la password del Wi-Fi e avviare la connessione del dispositivo.
5. Il dispositivo è stato aggiunto correttamente.
6. Rinominare il dispositivo e controllare il robot tramite l'app.



### FUNZIONAMENTO DELL'APP

Fare clic su "Modalità auto", "Modalità punto fisso", "Modalità singola stanza", "Modalità bordi", "Modalità di ricarica" per le varie modalità di pulizia. Scegliere l'intensità della pulizia per accedere all'interfaccia di impostazione dell'intensità di aspirazione.

### PROGRAMMAZIONE

Selezionare Programmazione per accedere all'interfaccia dedicata. Selezionare "Aggiungi programmazione" per scegliere il giorno e l'ora di funzionamento.

### MODALITÀ PAUSA/STAND-BY/SLEEP

1. Premere  o Modalità inattiva per mettere in pausa il robot.
2. Premere il simbolo On/Off  sull'app per attivare la modalità stand-by/sleep del robot.

**Nota:** in modalità sleep, la pagina dell'app si illumina di un colore più scuro.

3. Quando è in modalità sleep, premere il simbolo On/Off  per attivare la modalità stand-by del robot.
4. Premere la modalità di pulizia per attivare il funzionamento.

### MAPPA DI FUNZIONAMENTO

Sull'app viene visualizzato il percorso di pulizia che seguirà il robot. Tuttavia, questo potrebbe non essere aggiornato in tempo reale.

## TROVA ROBOT

La posizione in cui si trova il robot alla fine della pulizia potrebbe essere difficile da individuare. Quindi, premere “Trova robot” e “Conferma”.

Viene emesso il suono “Di” che aiuta a individuare il robot.

## CONDIVISIONE DISPOSITIVI



È disponibile solo un ID principale per dispositivo. Se si desidera condividere il dispositivo con altri membri della famiglia, toccare  l'angolo in alto a destra.

Selezionare “Condividi dispositivo” e inserire il numero di cellulare/l'indirizzo e-mail per aggiungere altri utenti.

**Nota:** prima di aggiungerli, gli altri utenti devono aver registrato un account su CREATE HOME.

## RIPRISTINO WI-FI

Per passare da una connessione Wi-Fi esistente a una nuova è necessario impostare nuovamente il robot seguendo i passaggi di seguito indicati prima di collegarlo alla nuova rete Wi-Fi.

- Accendere il robot. Dopo l'istruzione vocale “Benvenuto al tuo robot per la pulizia” premere due volte il pulsante di avvio . Si sentirà l'istruzione vocale “Collegamento alla rete” e l'icona del Wi-Fi  lampeggia in modo continuo. Adesso il robot è impostato ed è possibile connetterlo a una nuova rete.

Grazie per aver acquistato il nostro robot, ci auguriamo renda le pulizie più semplici.

**Note:** il software dell'app è in fase di aggiornamento. L'attuale interfaccia utente potrebbe essere diversa da quella mostrata nel presente manuale. Alcune funzioni potrebbero essere state aggiunte mentre altre citate sopra potrebbero essere state eliminate. Poiché in alcuni Paesi vigono politiche diverse in materia di connessione di rete, la funzione della mappa in tempo reale potrebbe subire dei ritardi oppure non essere abilitata. La società si riserva il diritto di modificare i parametri senza alcun preavviso.

---

## PREPARAZIONE DEL PRODOTTO

---

Prima di usare il robot, estrarre la striscia protettiva sullo stesso e la pellicola sulla stazione di ricarica.

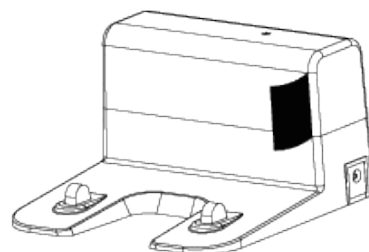

## RICARICA HOST

1. Posizionamento e caricamento: la stazione di ricarica deve essere posizionata contro una parete. La base di caricamento deve essere posizionata su un pavimento piano. Non collocare oggetti a una distanza inferiore a 0,5 metri sul lato destro e sinistro e a meno di 1,5 metri dalla parte superiore.
2. Collegare l'alimentazione.
3. Inserire la spazzola laterale: Inserire la spazzola laterale seguendo l'indicazione di sinistra e destra (L/R).

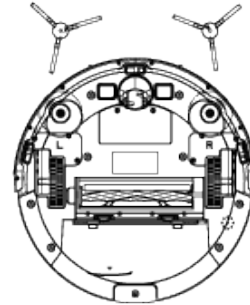
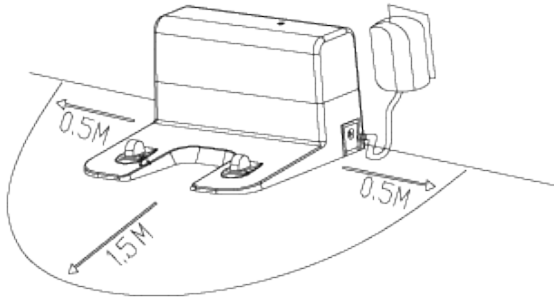

## AVVISO DI RICARICA

1. Ricarica: posizionare l'host sulla stazione di ricarica. Durante la ricarica, la spia  lampeggia. A ricarica completata, la spia  rimane accesa. L'intervallo di ricarica richiede circa cinque ore.

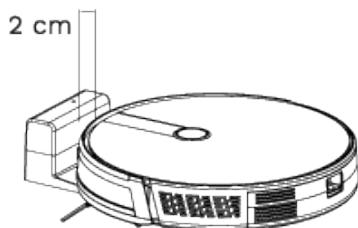









**Attenzione:** in caso di ricarica manuale, tenere il bumper anteriore a 2 cm di distanza dalla stazione di ricarica, al fine di garantire che i contatti metallici siano correttamente posizionati.

2. Non usare la stazione di ricarica in luoghi in cui è presente un forte riverbero, come la luce diretta del sole o il riflesso di specchi. Se un oggetto emette un forte riverbero, coprirlo per almeno 7 cm dalla parte inferiore.
3. Al fine di garantire le ore standard di funzionamento, caricare completamente il robot prima dell'uso. L'intervallo di ricarica richiede circa cinque ore.
4. Durante la ricarica, non inserire il gruppo del serbatoio dell'acqua nel robot aspiratore, per garantire una ricarica sicura ed evitare che i panni bagnati danneggino il pavimento.
5. Durante la fase di pulizia, il robot riesce a rilevare se la batteria è insufficiente. Quindi, avvia automaticamente la modalità di ricarica, individuando la stazione di ricarica. È possibile avviare la modalità di ricarica del robot premendo il pulsante dedicato  sul telecomando.

## AVVIO DELLA PULIZIA





In base alle diverse esigenze di pulizia, il prodotto dispone di varie modalità tra cui scegliere. È possibile avviare le modalità di pulizia da robot, telecomando o app.



## PULIZIA AUTOMATICA





- Metodo di impostazione: in modalità di spegnimento, premere il pulsante  per qualche secondo. Se la spia  del robot è accesa, l'host è attivo. Se si preme per un breve intervallo il pulsante  sul robot oppure se si preme quello della pulizia automatica  sul telecomando, il robot avvia la pulizia automatica.
- Se il deposito della polvere è inserito al posto al serbatoio dell'acqua ed è attiva la modalità stand-by, per esempio, premere il pulsante  sul telecomando. Il robot avvia la pulizia automatica. Premere nuovamente il pulsante  e il robot passa alla modalità di aspirazione potente. Premere ancora una volta il pulsante  e il robot passa alla modalità di pulizia silenziosa. Premendo ancora il pulsante , il robot cambierà tra le modalità di aspirazione potente e quella di pulizia silenziosa.
- Se nel robot è inserito il serbatoio dell'acqua ed è attiva la modalità stand-by, per esempio, premere il pulsante  per attivare la modalità di lavaggio.

## MODALITÀ DI LAVAGGIO

La modalità di lavaggio è utilizzata per eseguire una pulizia bagnata o asciutta.



- Inserire il serbatoio dell'acqua nel robot e premere il pulsante di avvio  sul robot oppure il pulsante  o  () sul telecomando, per avviare la modalità di lavaggio.

**Attenzione:** se il serbatoio dell'acqua non è inserito, premere il pulsante  () sul telecomando: il robot indica che non è presente il serbatoio dell'acqua e non avvierà la fase di pulizia.

- Premere il pulsante  () e il robot passa alla modalità di pulizia di una singola stanza.
- Premere il pulsante  () e il robot passa alla modalità di pulizia dei bordi.

## PULIZIA DI UNA SINGOLA STANZA

Per pulire una sola stanza.

- Fare clic sull'interruttore delle modalità del telecomando  () per selezionare e avviare la modalità di pulizia di una singola stanza.
- Per pulire una stanza, chiudere la porta e il robot pulirà solo quell'ambiente. Se in questa stanza non è presente una stazione di ricarica, il robot tornerà al punto iniziale al termine della pulizia.

## PULIZIA DEI BATTISCOPI

Per pulire i battiscopa degli ambienti interni. Il robot pulisce il perimetro di oggetti fissi (come le pareti) e ritorna alla stazione di ricarica dopo aver pulito anche i battiscopa.

- Metodo di impostazione: fare clic sull'interruttore delle modalità del telecomando  () per selezionare e avviare la modalità di pulizia dei battiscopa.

## CONTROLLO MANUALE



Per gestire manualmente la pulizia.

- Fare clic sui pulsanti  sul telecomando per andare avanti e indietro e girare a destra o sinistra.





## USO/PAUSA, RIATTIVAZIONE E SPEGNIMENTO DEL PRODOTTO

### METTERE IN PAUSA

Per mettere in pausa il robot, premere il pulsante  o il pulsante pausa  sul telecomando o sull'app.









### RIATTIVAZIONE

Se il robot non funziona per oltre dieci minuti, entrerà automaticamente in modalità sleep (tutte le spie sono spente). È possibile riattivare il robot premendo il pulsante  o qualsiasi altro pulsante sul telecomando oppure il pulsante  sull'app.

### SPEGNIMENTO

Una volta sospeso il funzionamento, premere il pulsante del robot  per qualche secondo. Tutte le spie del robot si spegneranno e ciò indica che il robot è stato spento. **Suggerimento:** quando l'host ha finito la pulizia, si consiglia di non spegnerlo, ma di tenerlo in carica in modo da assicurare migliori prestazioni in futuro.

## CONFIGURAZIONE DELLA PROGRAMMAZIONE

- Premere il pulsante per l'impostazione della programmazione sul telecomando  per impostare l'ora di pulizia programmata.
- Per prima cosa, premere il pulsante , poi premere i pulsanti  per impostare l'ora e i minuti. Successivamente, premere il pulsante  per completare le impostazioni. Il robot inizierà a pulire automaticamente ogni giorno all'ora programmata.
- Prima di impostare la programmazione, premere il pulsante  per impostare l'ora attuale dell'host. Premere il pulsante , dopodiché premere i pulsanti  per impostare l'ora e i minuti attuali. Successivamente, premere il pulsante  per completare le impostazioni.

## USO DEL SERBATOIO DELL'ACQUA

Rimuovere il tappo e riempire il serbatoio solo con acqua distillata per evitare intasamenti causati dalla calce.

In caso di utilizzo di qualsiasi detersivo, assicurarsi che non superi i 5 ml (solo poche gocce).

Non usare la funzione di lavaggio sui tappeti.

Dopo aver lavato il pavimento, svuotare prontamente il serbatoio dell'acqua ed estrarre il panno.

Aggiungere l'acqua

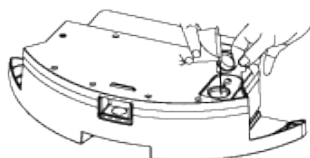

Inserire il gruppo del serbatoio dell'acqua

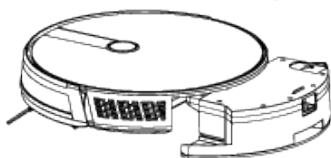

Inserire il panno

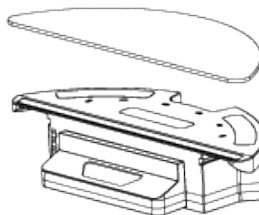

Avviare il lavaggio del pavimento



## MANUTENZIONE DEI COMPONENTI

### DEPOSITO DELLA POLVERE

1. Premere il pulsante del deposito della polvere per estrarlo.

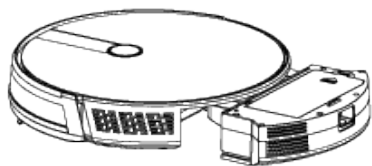

2. Aprire la copertura laterale del deposito della polvere.

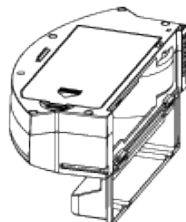

3. Eliminare i rifiuti.

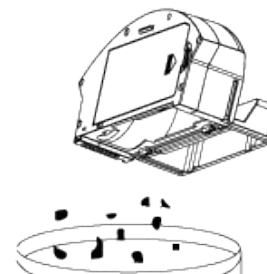

4. Aprire la copertura del filtro HEPA.

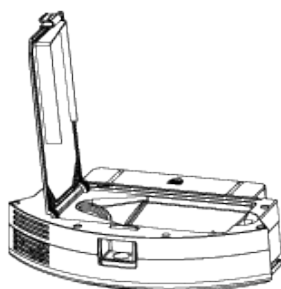

5. Estrarre il filtro HEPA e il filtro principale. Non lavare il filtro HEPA con acqua. Picchiettare delicatamente per rimuovere la polvere.

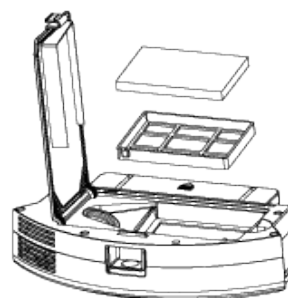

6. Risciacquare il filtro principale.



7. Pulire il deposito della polvere con un panno.

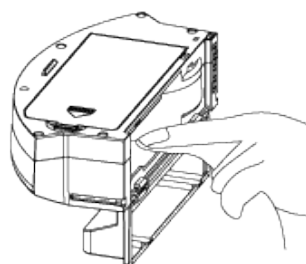

8. Asciugare il deposito della polvere e il gruppo del filtro e mantenerli asciutti per prolungarne la vita utile.

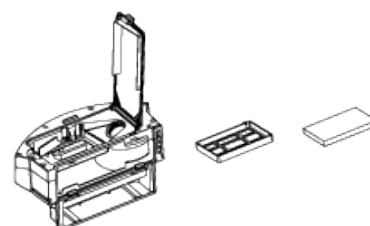

9. Posizionare nuovamente il filtro principale e quello HEPA nel deposito della polvere.

- Prima di inserire i filtri, verificare che il filtro HEPA e quello principale siano asciutti.
- Non esporre il filtro HEPA e quello principale alla luce del sole.

10. Chiudere la copertura del deposito della polvere e inserire il deposito nel robot.

**Nota:** durante la pulizia, impedire all'acqua di penetrare nella bocchetta della ventola.

## PANNO E SERBATOIO DELL'ACQUA

1. Estrarre il gruppo del serbatoio dell'acqua.

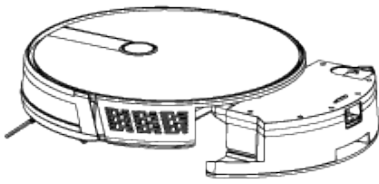

2. Rimuovere il panno.

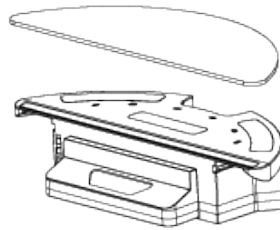

3. Svuotare il serbatoio dell'acqua.

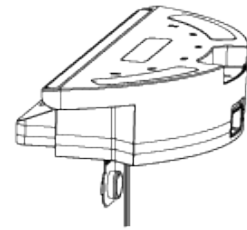

4. Lavare il panno.



5. Fare arieggiare.

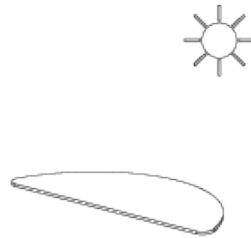

6. Fare asciugare all'aria o procedere con un panno.

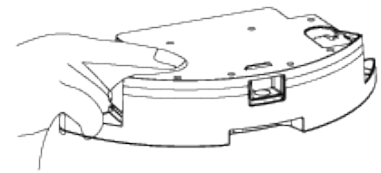

## COME RIMUOVERE I RIFIUTI DAL DEPOSITO DELLA POLVERE DEL SERBATOIO DELL'ACQUA

1. Posizionare orizzontalmente il serbatoio dell'acqua con la bocchetta del deposito della polvere rivolto verso l'alto.

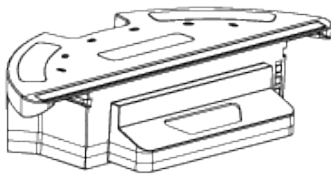

2. Pulire dai rifiuti il deposito della polvere del serbatoio con acqua corrente.

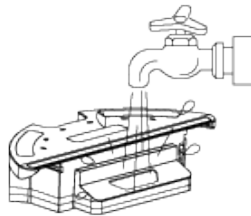

3. Asciugare il pannello conduttore.

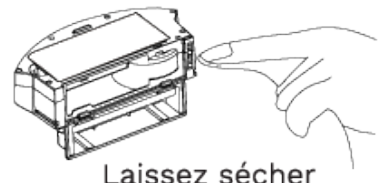

## SPAZZOLA ROTANTE E SPAZZOLA LATERALE

1. Aprire il gruppo della copertura della spazzola rotante.



2. Estrarre l'asta della spazzola rotante.

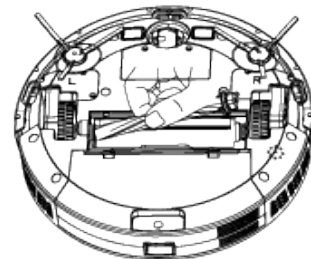

3. Usare la spazzola di pulizia per rimuovere capelli rimasti impigliati.

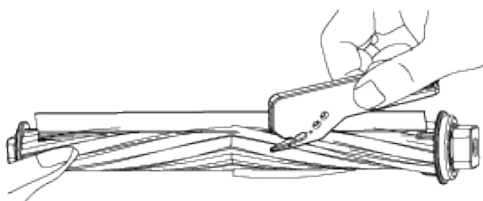

4. Pulire la spazzola laterale.

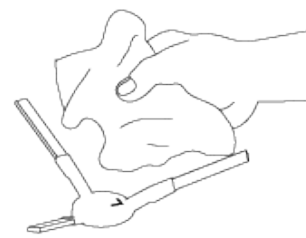

## POLI DI RICARICA, SENSORI DEL PAVIMENTO, RUOTE MOTRICI E RUOTA UNIVERSALE

La parte interna dei poli di ricarica, dei sensori del pavimento e del bumper anteriore contiene componenti elettronici delicati. Usare un panno asciutto per pulire le parti superiori non usare un panno bagnato per evitare danni causati dall'entrata di acqua.

1. Pulire i poli di ricarica.

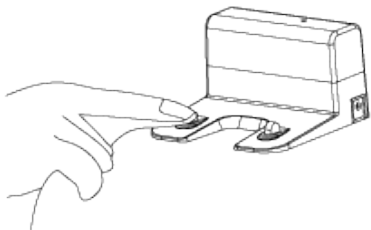

2. Pulire i sensori del pavimento.

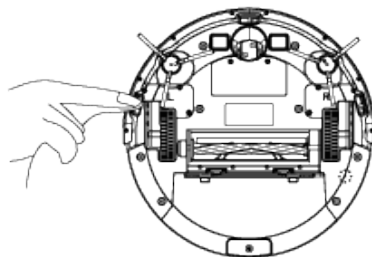

3. Pulire le ruote motrici e quella universale.

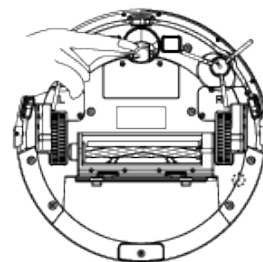

Se il prodotto non viene utilizzato per un lungo periodo di tempo, caricarlo completamente prima di riporlo. Spegnerlo il robot e caricarlo ogni tre mesi, per evitare che la batteria si scarichi.

Se la batteria si scarica o non viene utilizzata per un lungo periodo di tempo, caricarla potrebbe non essere più possibile. Contattare la società per la manutenzione postvendita. Non smontarlo autonomamente.

## NASTRO MAGNETICO

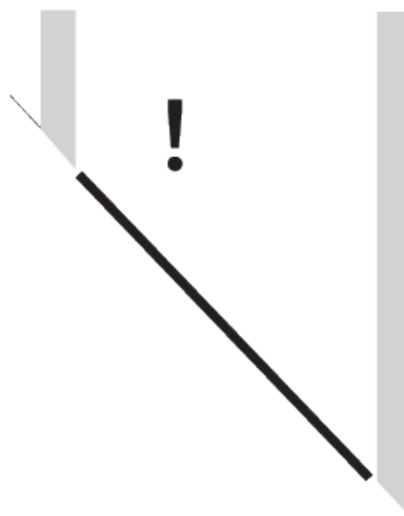
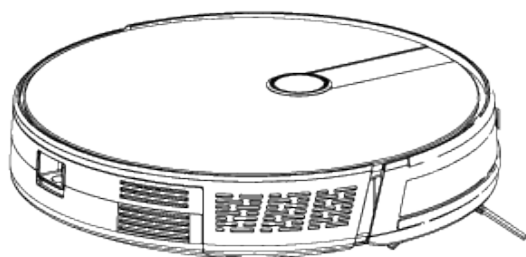

Il nastro magnetico serve a delimitare le aree in cui non si desidera che l'aspirapolvere esegua programmi di pulizia e per evitare grandi dislivelli o ostacoli.

## RISOLUZIONE DEI PROBLEMI

PROBLEMA	CAUSA	SOLUZIONE
Le ruote non toccano il pavimento.	L'host è sospeso.	Posizionare nuovamente l'host sul pavimento e premere il pulsante di pulizia.
Il deposito della polvere non è inserito.	Il deposito della polvere è stato tolto e non inserito.	Inserire il deposito della polvere e premere nuovamente il pulsante di pulizia.
Guasto della batteria.	Carica anomala della batteria.	Contattare il servizio postvendita per testare la batteria.
Verificare se la ruota è rimasta bloccata.	Ruota incastrata.	Verificare se nella ruota siano rimasti impigliati degli oggetti estranei ed estrarli.
Verificare se la ruota è rimasta bloccata.	Staffa del bumper anteriore bloccata.	Verificare che il bumper anteriore possa muoversi normalmente.
Connessione del robot non riuscita.	L'apparecchio non riesce a connettersi al server.	Verificare che la rete wireless a cui è connesso l'apparecchio durante il funzionamento possa accedere a Internet.
Verificare che la rete wireless a cui è connesso l'apparecchio durante il funzionamento possa accedere a Internet.	Carica della batteria inferiore al 20%.	Il robot passa automaticamente alla modalità di ricarica.
Verificare se la spazzola laterale è incastrata o se vi sono oggetti impigliati.	Spazzola laterale anomala.	Verificare che il cavo o dei capelli non siano rimasti impigliati nella spazzola laterale ed estrarli.
Spostare l'apparecchio in una zona priva di ostacoli.	L'apparecchio è bloccato.	Spostare il robot in una zona libera e premere nuovamente il pulsante di pulizia.



In conformità con le direttive: 2012/19 / UE e 2015/863 / UE sulla restrizione dell'uso di sostanze pericolose nelle apparecchiature elettriche ed elettroniche, nonché sul loro smaltimento dei rifiuti. Il simbolo con la pattumiera incrociata mostrato sulla confezione indica che il prodotto al termine della sua vita utile verrà raccolto come rifiuto separato. Pertanto, qualsiasi prodotto che ha raggiunto la fine della sua vita utile deve essere consegnato a centri specializzati di smaltimento dei rifiuti per la raccolta selettiva di rifiuti di apparecchiature elettriche ed elettroniche o restituito al rivenditore al momento dell'acquisto di nuove apparecchiature simili, in un'unica per una base. Una corretta raccolta separata per la successiva messa in servizio di apparecchiature spedite per essere riciclate, trattate e smaltite in modo ecologico aiuta a prevenire potenziali effetti negativi sull'ambiente e sulla salute e ottimizza il riciclaggio e il riutilizzo di i componenti che compongono il dispositivo. L'eliminazione abusiva del prodotto da parte dell'utente implica l'applicazione di sanzioni amministrative in conformità con le leggi.

# CREATE